

# Jabra PanaCast

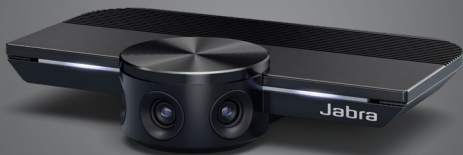

## Bruksanvisning

© 2019 GN Audio A/S. Med ensamrätt. Jabra® är ett varumärke som tillhör GN Audio A/S.

---

Tillverkad i Kina  
MODELL: VSU010



---

**Försäkran om överensstämmelse** finns på  
[www.jabra.com/doc](http://www.jabra.com/doc)

1. Välkommen .....	5
2. Översikt .....	6
2.1 Översikt av Jabra PanaCast	
2.2 Tillbehör	
3. Installera kameran.....	8
3.1 Vägghmontering	
3.2 Bordsställ	
3.3 Slå på kameran	
3.4 Typisk rumkonfiguration	
3.5 Typisk rumkonfiguration (med extratillbehöret Jabra PanaCast Hub)	
4. Så här använder du produkten	13
4.1 Kompatibla operativsystem	
4.2 Kompatibla videokonferensprogram	
4.3 Ansluta din dator till Jabra PanaCast-kameran	
4.4 Ansluta din dator till extratillbehöret Jabra PanaCast Hub	
4.5 Vad kameranlamporna betyder	
4.6 Använd kameran med Microsoft Teams	
4.7 Använda kameran med Skype for Business	
4.8 Använda kameran med andra kompatibla videokonferensprogram	

5. Kamerafunktioner .....	19
5.1 Intelligent zoom	
5.2 Vivid HDR	
5.3 Videojusteringar	
5.4 Synfält	
5.5 Kameraorientering	
5.6 Inbyggda mikrofoner	
6. Programvara.....	22
6.1 Jabra Direct (Windows eller macOS)	
6.2 Uppdatera firmware	
7. Support .....	23
7.1 FAQ och tekniska specifikationer	
7.2 Skötsel av din Jabra-enhet	

# 1. Välkommen

Tack för att du använder Jabra PanaCast.  
Vi hoppas du kommer att gilla den!

## Jabra PanaCast - funktioner

- **Vittomfattande möten.** Panoramisk 4K-video som använder tre kameror med 13 megapixlar och patenterad realtidsbaserad videosammanfogning för 180° täckning ger en mer naturlig vy av det privata mötesrummet. Den perfekta partnern för ett fylligt Jabra Speak-ljud.
- **Intelligent videoteknik.** Intelligent zoom tar automatiskt med alla i konversationen, medan Vivid HDR garanterar den bästa videoupplevelsen, även under vitt skilda ljusförhållanden.
- **Omedelbara samarbeten.** Med plug and play-teknik kan du samarbeta med andra snabbt och enkelt och får video och ljud i ditt privata mötesrum utan något krångel.
- **Flexibel kompatibilitet.** Kompatibel med alla ledande lösningar för video- och ljudkonferenser. Certifierad för användning med Microsoft Teams och fungerar med Zoom, Cisco Webex och många andra.

## 2. Översikt

### 2.1 Översikt av Jabra PanaCast

---

PanaCast har tre kameror, som strömmar kontinuerligt, och patenterad realtidsbaserad videosammanfogningsteknik för att skapa en komplett 180°-vy av det privata mötesrummet i panoramisk 4K.

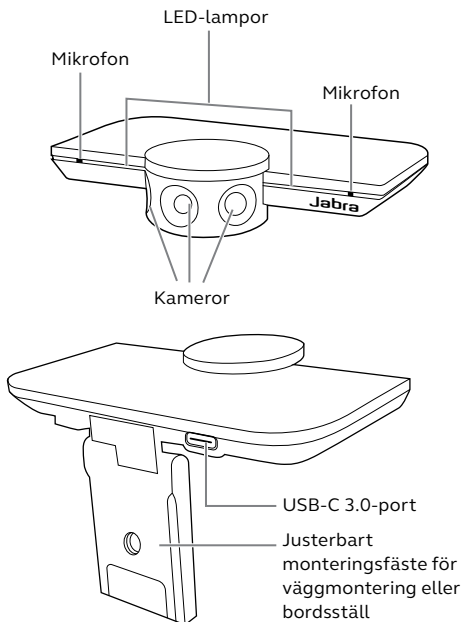

## 2.2 Tillbehör

---

Tillbehör kan köpas på [jabra.com/accessories](https://jabra.com/accessories).



USB-kabel på 1 m



USB-kabel på 1,8 m  
(valfritt)

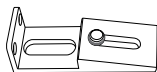

Väggmontering  
(valfritt)

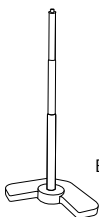

Bordställ med tre  
kabelklämmor  
(valfritt)

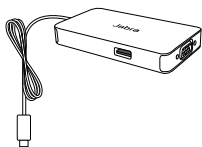

Jabra PanaCast Hub med  
inbyggd USB-C-kabel  
(extra tillbehör)

# 3. Installera kameran

## 3.1 Vägghmontering

---

Jabra PanaCast-kameran kan monteras på väggen med det extra väggmonteringsställbehöret. En skruvmejsel och två 1/4"-skruvar behövs (medföljer ej).

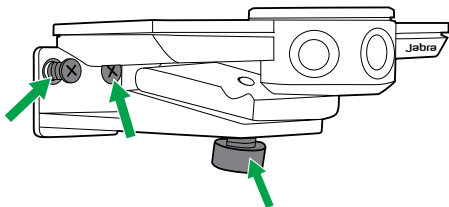

Det optimala är att kameran monteras i ögonnivå med deltagarna.

Vidare ska kameran väggmonteras på ett avstånd på 0,5 till 3,5 m från deltagarna. Längre bort så kan bilden av deltagarna bli pixlig. Närmare så kan bilden av deltagarna påverkas negativt av bildsammanfogningen.

Montera inte kameran så att den är vänd mot direkt solljus eftersom detta kan påverka den förinställda vitbalansen och äventyra bildkvaliteten.



## 3.2 Bordsställ

---

Jabra PanaCast-kameran kan monteras på det extra bordsstället med hjälp av monteringsfästet på kameran.

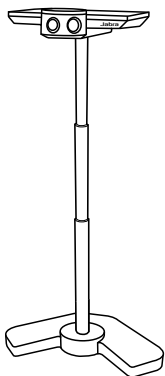

Helst ska kameran placeras på ett avstånd på 0,5 till 3,5 m från deltagarna. Längre bort så kan bilden av deltagarna bli pixlig. Närmare så kan bilden av deltagarna påverkas negativt av bildsammanfogningen.

Ställ inte kameran så att den är vänd mot direkt solljus eftersom detta kan påverka den förinställda vitbalansen och äventyra bildkvaliteten.

För optimal kabelhantering kan de medföljande kabelklämmorna användas för att fästa en USB-kabel till bordsstället.

### 3.3 Slå på kameran

---

Någon extern strömkälla behövs inte när kameran är ansluten till en USB 3.0-port på datorn med den medföljande USB-kabeln.

Om din dator bara har USB 2.0-portar krävs en USB-hubb med extern strömkälla för att driva kameran. En lista med godkända USB-hubbar finns på [jabra.com/help/panacast](http://jabra.com/help/panacast).

### 3.4 Typisk rumkonfiguration

---

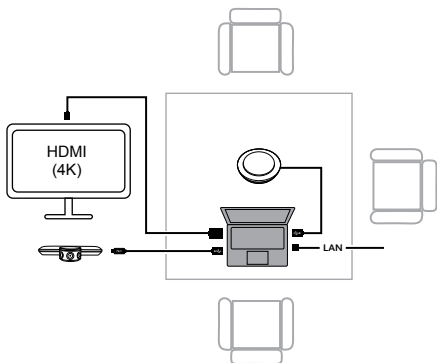
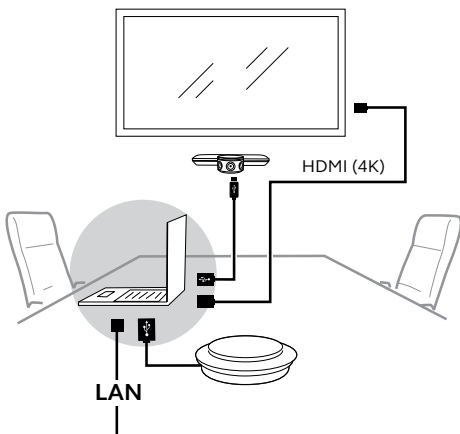

### 3.5 Typisk rumkonfiguration (med extratillbehöret Jabra PanaCast Hub)

---

Jabra PanaCast Hub ska helst installeras under bordet där den inte syns.

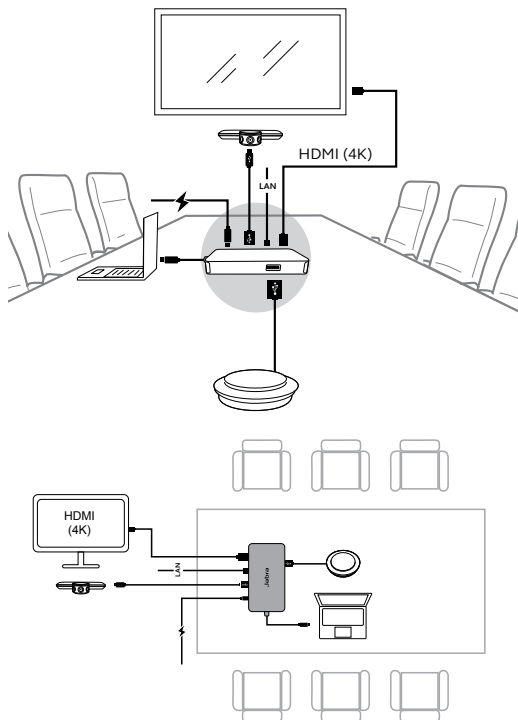

## 4. Så här använder du produkten

### 4.1 Kompatibla operativsystem

---

Jabra PanaCast stödjer Windows 7 eller senare, och macOS 10.9 eller senare, och kräver inga extra drivrutiner.

Det är rekommenderat att ladda ner och installera Jabra Direct för att anpassa kamerainställningarna och uppdatera firmwaren. Jabra Direct kan laddas ner från [jabra.com/direct](https://jabra.com/direct)

### 4.2 Kompatibla videokonferensprogram

---

Jabra PanaCast är certifierad för användning med Microsoft Teams och är kompatibel med Skype for Business, Zoom, Cisco Webex och många andra.

Mer information om kompatibla videokonferensprogram finns på [jabra.com/help/panacast](https://jabra.com/help/panacast).

## 4.3 Ansluta din dator till Jabra PanaCast-kameran

---

Anslut din dator direkt till Jabra PanaCast-kameran med den medföljande USB-kabeln på 1 m. Alternativt kan en längre USB-kabel på 1,8 m köpas från [Jabra.com/accessories](https://www.jabra.com/accessories).

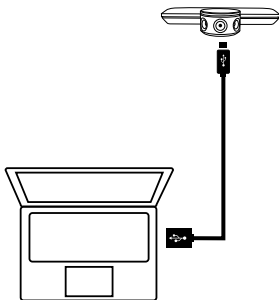

## 4.4 Ansluta din dator till extratillbehöret Jabra PanaCast Hub

---

Anslut din dator till Jabra PanaCast Hub med den inbyggda USB-C-kabeln på 1 m.

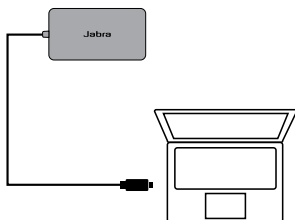

Jabra PanaCast Hub kan även anslutas till en högtalartelefon från Jabra, HDMI-skärm (4K), VGA-skärm (1080p) och en Ethernetanslutning. Anslutning till ett eluttag med den medföljande strömadaptern krävs.

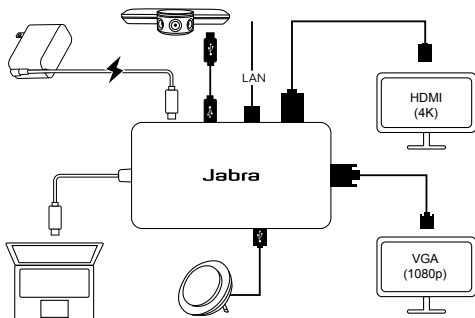

## 4.5 Vad kameralamporna betyder

---



### **Blinkande blå LED-lampor**

Kameran initialiseras eller startar om



### **Blå LED-lampor**

Kameran är i passningsläge eller används inte



### **Vita LED-lampor**

Kameran strömmar

## 4.6 Använd kameran med Microsoft Teams

---

Vid användning av Microsoft Teams kan Jabra PanaCast behöva ställas in manuellt som standardvideoenhet i videoinställningarna.

1. Starta Microsoft Teams.
2. Klicka på ikonerna för din kontoprofil i övre högra hörnet av Microsoft Teams.
3. Välj **Settings** för att öppna inställningsmenyn.
4. Välj fliken **Devices** i menylistan.
5. Under **Camera** väljer du **Jabra PanaCast** som kamera.

Välj önskad högtalare eller headset som högtalare och mikrofon under **Audio Devices**.



## 4.7 Använda kameran med Skype for Business

---

Vid användning av Skype for Business kan Jabra PanaCast behöva ställas in manuellt som standardvideoenhet i videoinställningarna.

1. Starta Skype for Business.
2. Klicka på **Options** ikonen i Skype for Business för att öppna alternativmenyn.
3. Välj fliken **Video device** i menylistan.
4. Välj **Jabra PanaCast** i rullgardinsmenyn för att ange PanaCast som standardkamera att använda till videosamtal.
5. Avmarkera **Crop and center my video in meetings** för att aktivera kamerans breda perspektiv.

Välj önskad högtalare eller headset som högtalare och mikrofon under fliken **Audio device**.

## 4.8 Använda kameran med andra kompatibla videokonferensprogram

---

Kontrollera att Jabra PanaCast har angetts som standardvideoenhet i videoinställningarna för ditt videokonferensprogram.

Mer information om kompatibla videokonferensprogram finns på [jabra.com/help/panacast](https://jabra.com/help/panacast).

# 5. Kamerafunktioner

## 5.1 Intelligent zoom

---

Intelligent zoom upptäcker var deltagarna är (upp till 3,5 m) och justerar automatiskt och kontinuerligt synfältet för att inkludera alla i samtalet.

Intelligent zoom är på som standard och kan slås på eller av via Jabra Direct.

## 5.2 Vivid HDR

---

Vivid HDR optimerar automatiskt videokvaliteten under ett stort antal olika ljusförhållanden.

Vivid HDR är på som standard och kan slås på eller av via Jabra Direct.

## 5.3 Videojusteringar

---

Bildkvalitetsinställningar och justering av panorering, lutning och zoomning kan anpassas via Jabra Direct.

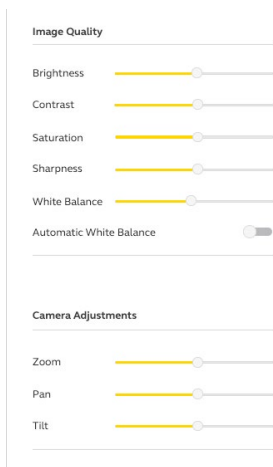

För att använda videojusteringar:

1. Klicka på Jabra Direct-ikonen i systemfältet i Windows eller menyfältet i macOS för att öppna Jabra Direct-fönstret.
2. Klicka på inställningsikonen bredvid **Jabra PanaCast** för att öppna videoinställningarna.

Bildkvalitetsinställningarna och kamerajusteringarna är tillfälliga och återställs automatiskt till standardvärdena när den anslutna datorn frånkopplas från kameran eller från Jabra PanaCast Hub.

## 5.4 Synfält

---

Kamerans synfält kan justeras till 90°, 120°, 140° eller 180° via Jabra Direct. Som standard är synfältet satt till 180°.

## 5.5 Kameraorientering

---

Om kameran monteras upp och ner kan videoflödet inverteras via Jabra Direct. Som standard är orienteringen satt till Normal.

## 5.6 Inbyggda mikrofoner

---

Jabra PanaCast har två inbyggda HD-mikrofoner. Den optimala mikrofonräckvidden är upp till 2,5 meter.

Mikrofonerna är avstängda som standard och kan slås på eller av via Jabra Direct. En firmwareuppdatering krävs för att slås på eller av mikrofonerna.

## 6. Programvara

### 6.1 Jabra Direct (Windows eller macOS)

---

Jabra Direct är ett gratisprogram som är utformat för att stödja, hantera och möjliggöra optimal funktionalitet för Jabras enheter.

Ladda ner den senaste versionen gratis från [jabra.com/direct](https://jabra.com/direct)

### 6.2 Uppdatera firmware

---

Firmwareuppdateringar förbättrar prestandan för eller lägger till nya funktioner till Jabras enheter.

När din dator är ansluten till Jabra PanaCast meddelar Jabra Direct dig när en uppdatering är tillgänglig.

# 7. Support

## 7.1 FAQ och tekniska specifikationer

---

Läs FAQ:n, certifikationer och tekniska specifikationer på [jabra.com/help/panacast](https://jabra.com/help/panacast).

## 7.2 Skötsel av din Jabra-enhet

---

- Jabra PanaCast ska endast användas inomhus.
- Undvik direkt solljus och temperaturer över 40 °C eller under 0 °C.
- Utsätt inte kameran, hubben eller kablarna för regn eller andra vätskor.
- Ställ inte kameran nära lufthålen på en skärm eller TV eftersom detta kan få kameran att överhettas och fungera felaktigt.

Kameran kan bli varm att vidröra när den är strömansluten. På grund av de många processorerna är det normalt för kameran att arbeta vid en förhöjd temperatur. Denna förhöjda temperatur ligger helt inom säkerhetskraven och har ingen inverkan på kamerans livslängd.